



## Schlauchverschraubung

- flachdichtend

### Ausstattung

Rändelüberwurfmutter

**Modell 1811**

**Artikel 109 318**

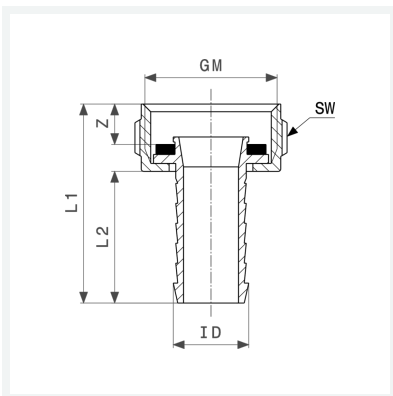

## Eigenschaften

Für ID-Schlauch	ID	3/8
Gewinde zylindrisch	G	1/2
Z-Maß	Z	6 mm
Länge 1	L1	39 mm
Länge 2	L2	27 mm
Gewicht	33,1 g	
Volumen	24,864 cm <sup>3</sup>	
Werkstoff	Messing	