



## Abdruckstopfen

- für Dichtheitsprüfung
- G-Gewinde
- heißwasserbeständig

## Ausstattung

Dichtung, Metallgewindeeinsatz

**Modell 1516.113**

**Artikel 107 666**

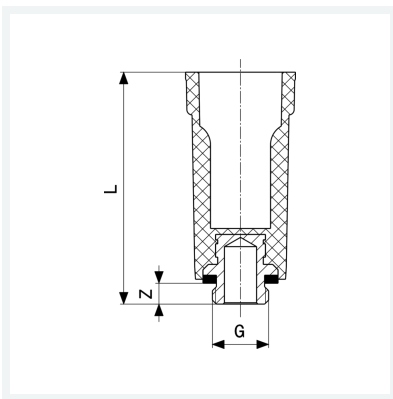

## Eigenschaften

Gewinde zylindrisch	G	$\frac{3}{4}$
Z-Maß	Z	9 mm
Länge	L	87 mm
Gewicht	123,9 g	
Volumen	207,2 cm <sup>3</sup>	
Werkstoff	Kunststoff	