



## Schlauchverschraubung

- flachdichtend

### Ausstattung

Rändelüberwurfmutter

**Modell 1817**

**Artikel 114 008**

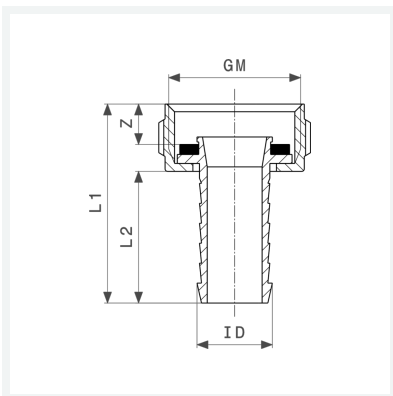

## Eigenschaften

Für ID-Schlauch	ID	3/4
Gewinde zylindrisch	G	3/4
Z-Maß	Z	7 mm
Länge 1	L1	51 mm
Länge 2	L2	37 mm
Gewicht	65,5 g	
Volumen	62,16 cm <sup>3</sup>	
Werkstoff	Messing	