



Verlängerung
- R-Gewinde, Rp-Gewinde

Ausstattung
Innenvielkant

Modell 3525

Artikel 357 269

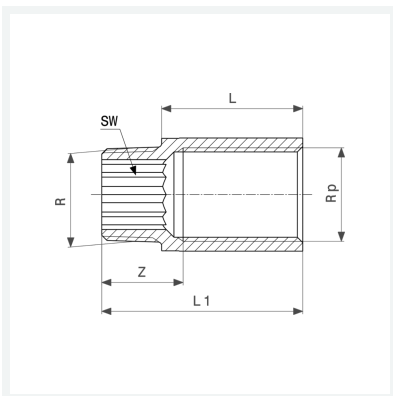

Eigenschaften

Außengewinde kegelig	R	¾
Innengewinde zylindrisch	Rp	¾
Länge	L	65
Innengewinde zylindrisch kürzbar	Rpk	✓
Z-Maß	Z	22 mm
Länge 1	L1	82 mm
Schlüsselweite	SW	17 mm
Gewicht	218,5 g	
Volumen	138,133 cm ³	
Werkstoff	Rotguss oder Siliziumbronze	