



Reduziernippel

- R-Gewinde

Ausstattung

Mehrkant

Modell 3245

Artikel 319 113

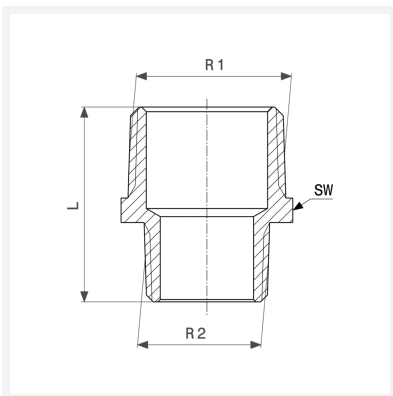

Eigenschaften

Außengewinde kegelig 1	R1	$\frac{3}{4}$
Außengewinde kegelig 2	R2	$\frac{3}{8}$
Länge	L	34 mm
Schlüsselweite	SW	27 mm
Gewicht	56,3 g	
Volumen	41,44 cm ³	
Werkstoff	Rotguss oder Siliziumbronze	