

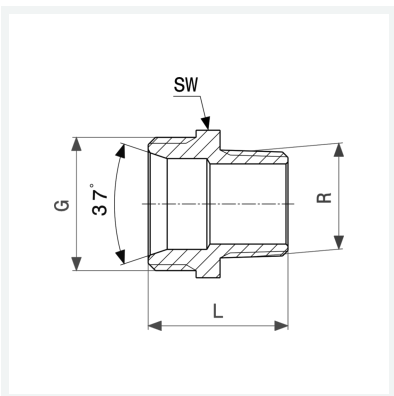

Übergangsnippel
 - R-Gewinde, G-Gewinde
Ausstattung
 Gewinde aufgeraut, Mehrkant
Modell 3246

Artikel 448 226



Eigenschaften

Mit Innenkonus	mlk	✓
Außengewinde kegelig	R	1/2
Gewinde zylindrisch	G	3/4
Verchromt	VCR	✓
Länge	L	21 mm
Schlüsselweite	SW	27 mm
Gewicht	57,6 g	
Volumen	49,73 cm ³	
Werkstoff	Rotguss oder Siliziumbronze	