

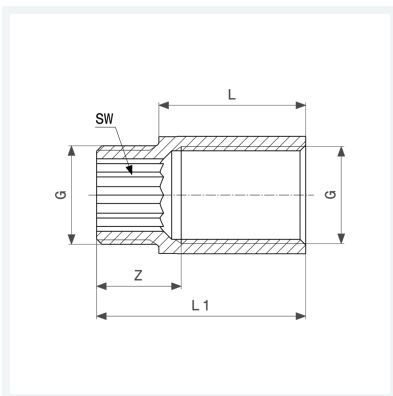

Hahnverlängerung
 - G-Innengewinde, G-Außengewinde
Ausstattung
 Gewinde aufgeraut, Innenvielkant
Modell 3526

Artikel 447 205

Hinweis:
 langes Innengewinde



Eigenschaften

Verchromt	VCR	✓
Gewinde zylindrisch	G	½
Länge	L	40
Z-Maß	Z	18 mm
Länge 1	L1	51 mm
Schlüsselweite	SW	12 mm
Gewicht	108,2 g	
Volumen	82,88 cm ³	
Werkstoff	Rotguss oder Siliziumbronze	