

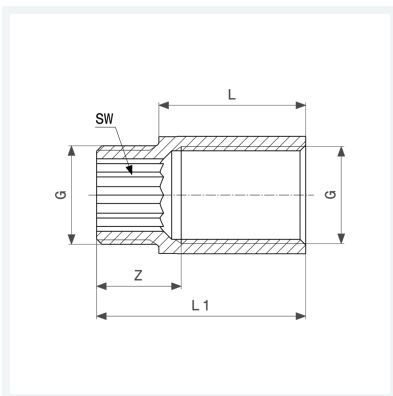

Hahnverlängerung
 - G-Innengewinde, G-Außengewinde
Ausstattung
 Gewinde aufgeraut, Innenvielkant
Modell 3526

Artikel 447 281

Hinweis:
 langes Innengewinde



Eigenschaften

Verchromt	VCR	✓
Gewinde zylindrisch	G	¾
Länge	L	15
Z-Maß	Z	17 mm
Länge 1	L1	27 mm
Schlüsselweite	SW	17 mm
Gewicht	71,3 g	
Volumen	56,51 cm ³	
Werkstoff	Rotguss oder Siliziumbronze	