

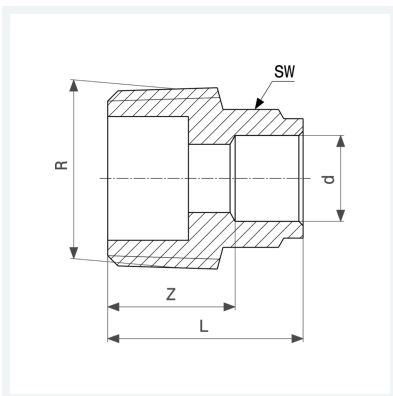

Übergangsstück
- Lötanschluss, R-Gewinde
Ausstattung
Mehrkant
Modell 94243G

Artikel 132 620



Eigenschaften

Rohraußendurchmesser	d	12
Außengewinde kegelig	R	¼
Z-Maß	Z	12 mm
Länge	L	21 mm
Schlüsselweite	SW	16 mm
Gewicht	14,09 g	
Volumen	17,76 cm ³	
Werkstoff	Rotguss	