

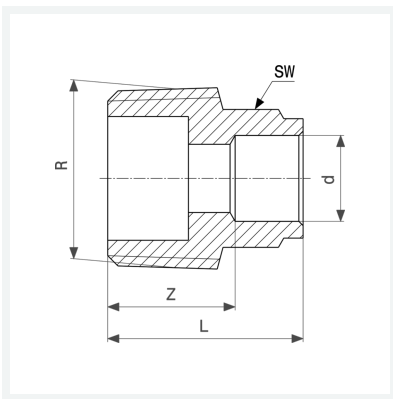

Übergangsstück
- Lötanschluss, R-Gewinde
Ausstattung
Mehrkant
Modell 94243G

Artikel 101 657



Eigenschaften

Rohraußendurchmesser	d	15
Außengewinde kegelig	R	$\frac{3}{8}$
Z-Maß	Z	13 mm
Länge	L	24 mm
Schlüsselweite	SW	19 mm
Gewicht	19,72 g	
Volumen	20,72 cm ³	
Werkstoff	Rotguss	