

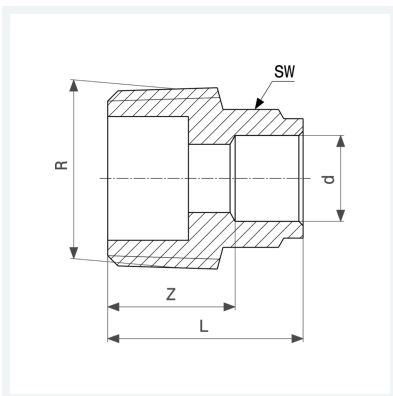

Übergangsstück
- Lötanschluss, R-Gewinde
Ausstattung
Mehrkant
Modell 94243G

Artikel 100 650



Eigenschaften

Rohraußendurchmesser	d	18
Außengewinde kegelig	R	½
Z-Maß	Z	15 mm
Länge	L	28 mm
Schlüsselweite	SW	21 mm
Gewicht	27,8 g	
Volumen	49,728 cm ³	
Werkstoff	Rotguss	