

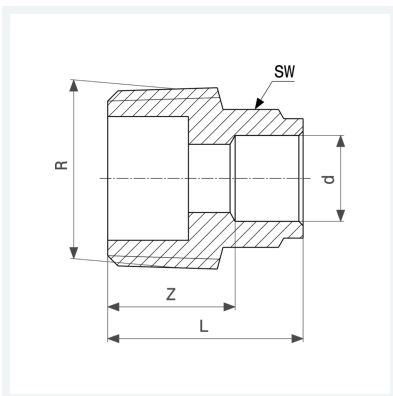

Übergangsstück
- Lötanschluss, R-Gewinde
Ausstattung
Mehrkant
Modell 94243G

Artikel 137 236



Eigenschaften

Rohraußendurchmesser	d	76,1
Außengewinde kegelig	R	2½
Z-Maß	Z	34 mm
Länge	L	68 mm
Schlüsselweite	SW	83 mm
Gewicht	554,96 g	
Volumen	828,8 cm ³	
Werkstoff	Rotguss	