

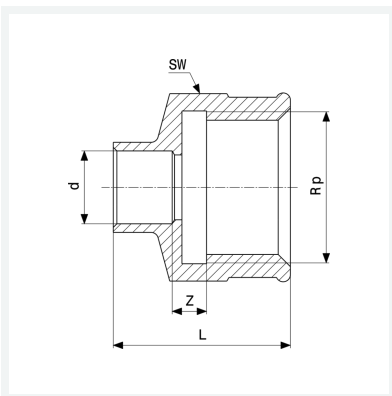

Übergangsstück
- Lötanschluss, Rp-Gewinde
Ausstattung
Mehrkant
Modell 94270G

Artikel 100 728



Eigenschaften

Rohraußendurchmesser	d	22
Innengewinde zylindrisch	Rp	¾
Z-Maß	Z	1 mm
Länge	L	34 mm
Schlüsselweite	SW	30 mm
Gewicht	53,87 g	
Volumen	124,32 cm ³	
Werkstoff	Rotguss	