



**Übergangsstück**  
- Lötanschluss, Rp-Gewinde

**Ausstattung**

Mehrkant

**Modell 94270G**

**Artikel 104 139**

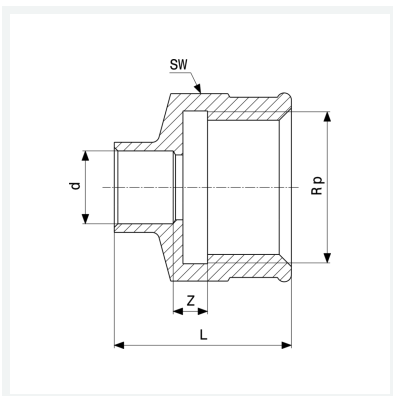

## Eigenschaften

Rohraußendurchmesser	d	28
Innengewinde zylindrisch	Rp	¾
Z-Maß	Z	2 mm
Länge	L	37 mm
Schlüsselweite	SW	30 mm
Gewicht	60,8 g	
Volumen	62,16 cm <sup>3</sup>	
Werkstoff	Rotguss	