

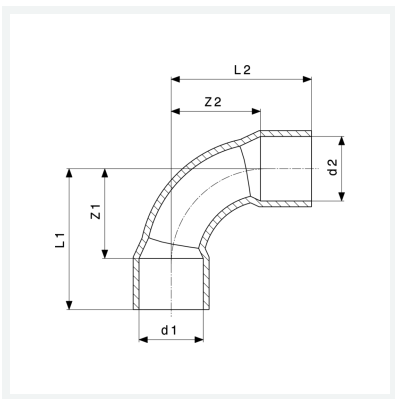

**Winkel 90°**  
- Lötanschluss  
**Hinweis**  
WRAS zertifiziertes Produkt  
**Modell 95090**

**Artikel 100 452**



## Eigenschaften

NF-Kennzeichen	NF	✓
Rohraußendurchmesser 1	d1	18
Rohraußendurchmesser 2	d2	18
Z-Maß 1	Z1	12 mm
Z-Maß 2	Z2	12 mm
Länge 1	L1	25 mm
Länge 2	L2	25 mm
Gewicht	21,4 g	
Volumen	35,52 cm <sup>3</sup>	
Werkstoff	Kupfer	