

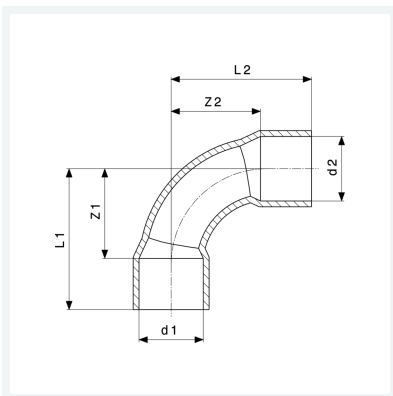

Winkel 90°
- Lötanschluss
Hinweis
WRAS zertifiziertes Produkt
Modell 95090

Artikel 103 088



Eigenschaften

NF-Kennzeichen	NF	✓
Rohraußendurchmesser 1	d1	35
Rohraußendurchmesser 2	d2	35
Z-Maß 1	Z1	28 mm
Z-Maß 2	Z2	28 mm
Länge 1	L1	51 mm
Länge 2	L2	51 mm
Gewicht	139,5 g	
Volumen	310,8 cm ³	
Werkstoff	Kupfer	