

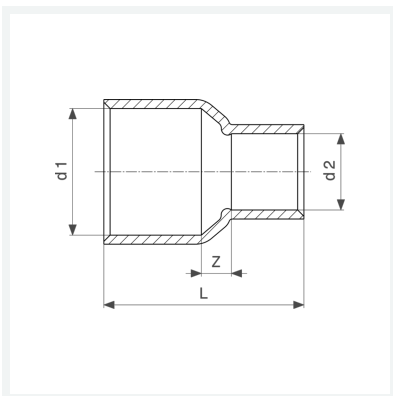

Reduziermuffe
- Lötanschluss
Modell 95240

Artikel 101 565



Eigenschaften

Gütesicherung Cu	Cu	✓
Rohraußendurchmesser 1	d1	22
Rohraußendurchmesser 2	d2	15
Z-Maß	Z	7 mm
Länge	L	37 mm
Gewicht	22,3 g	
Volumen	35,52 cm ³	
Werkstoff	Kupfer	