

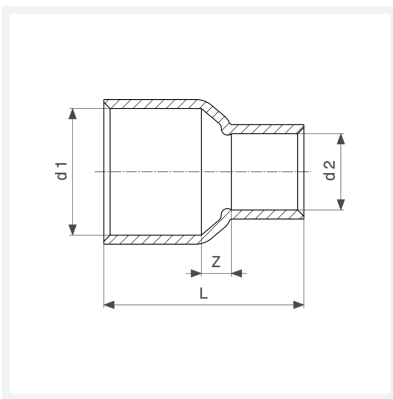

Reduziermuffe
- Lötanschluss
Modell 95240

Artikel 106 256



Eigenschaften

Gütesicherung Cu	Cu	✓
Rohraußendurchmesser 1	d1	28
Rohraußendurchmesser 2	d2	18
Z-Maß	Z	7 mm
Länge	L	42 mm
Gewicht	39,1 g	
Volumen	62,16 cm ³	
Werkstoff	Kupfer	