

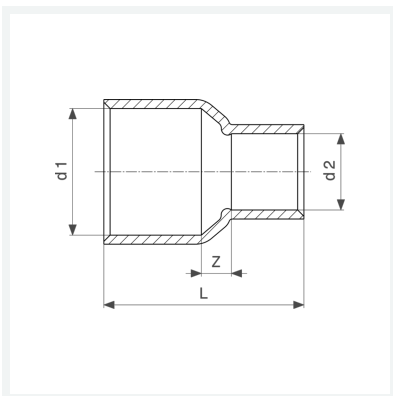

Reduziermuffe
- Lötanschluss
Modell 95240

Artikel 116 118



Eigenschaften

Gütesicherung Cu	Cu	✓
Rohraußendurchmesser 1	d1	54
Rohraußendurchmesser 2	d2	42
Z-Maß	Z	11 mm
Länge	L	70 mm
Gewicht	163,6 g	
Volumen	414,4 cm ³	
Werkstoff	Kupfer	