

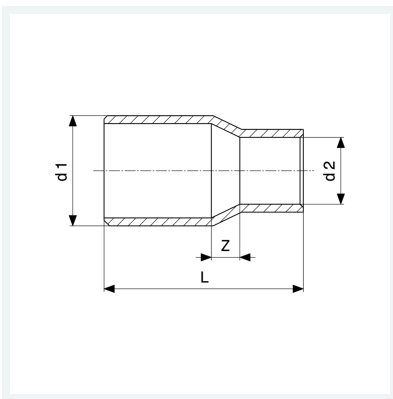

Reduzierstück
- Einsteckende, Lötanschluss
Modell 95243

Artikel 103 637



Eigenschaften

Gütesicherung Cu	Cu	✓
Rohraußendurchmesser 1	d1	28a
Rohraußendurchmesser 2	d2	18
Z-Maß	Z	6 mm
Länge	L	39 mm
Gewicht	32,6 g	
Volumen	49,728 cm ³	
Werkstoff	Kupfer	