

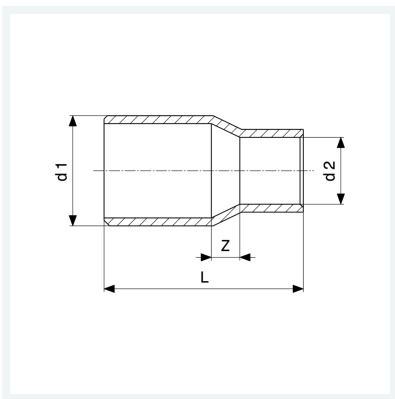

Reduzierstück
- Einsteckende, Lötanschluss
Modell 95243

Artikel 103 118



Eigenschaften

Gütesicherung Cu	Cu	✓
Rohraußendurchmesser 1	d1	35a
Rohraußendurchmesser 2	d2	28
Z-Maß	Z	5 mm
Länge	L	49 mm
Gewicht	60,8 g	
Volumen	124,32 cm ³	
Werkstoff	Kupfer	