



Sanfix P-Übergangsstück mit SC-Contur

- für alle metallenen Viega Systeme
- Pressanschlüsse

Ausstattung

Dichtelemente EPDM

Modell 2213P

Artikel 317 423

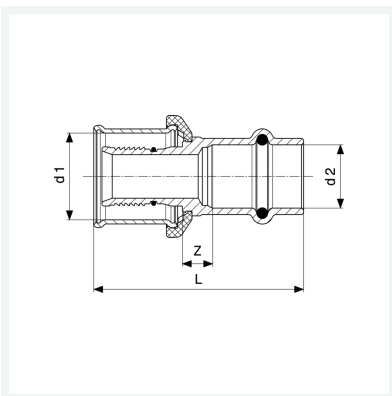

Eigenschaften

Rohraußendurchmesser 1	d1	16
Rohraußendurchmesser 2	d2	15
Länge	L	48 mm
Z-Maß	Z	6 mm
Gewicht	44,2 g	
Volumen	62,16 cm ³	
Werkstoff	Rotguss	