



Sanfix P-Übergangsstück mit SC-Contur

- für alle metallenen Viega Systeme
- Pressanschlüsse

Ausstattung

Dichtelemente EPDM

Modell 2213P

Artikel 317 447

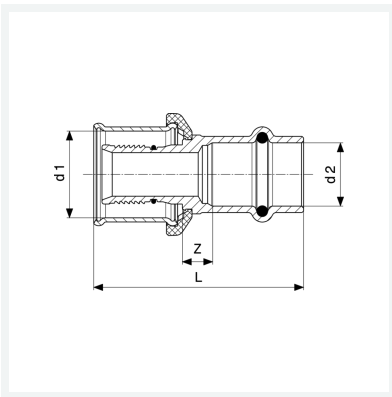

Eigenschaften

Rohraußendurchmesser 1	d1	16
Rohraußendurchmesser 2	d2	18
Länge	L	51 mm
Z-Maß	Z	9 mm
Gewicht	56,5 g	
Volumen	62,16 cm ³	
Werkstoff	Rotguss	