



## Sanfix P-Einsteckstück mit SC-Contur

- für alle metallenen Viega Systeme
- Pressanschluss, Einsteckende

**Modell 2113**

**Artikel 303 822**

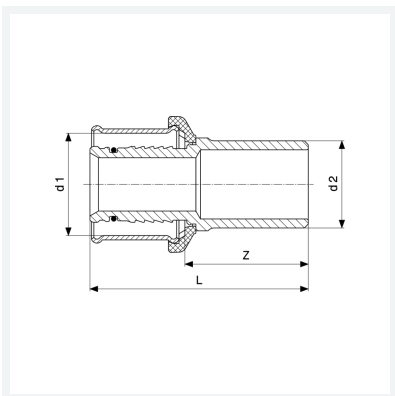

## Eigenschaften

Rohraußendurchmesser 1	d1	16
Rohraußendurchmesser 2	d2	15
Z-Maß	Z	33 mm
Länge	L	52 mm
Gewicht	42,8 g	
Volumen	49,728 cm <sup>3</sup>	
Werkstoff	Rotguss	