



Profipress G-Verschraubung mit SC-Contur

- Pressanschlüsse
- konischdichtend

Ausstattung

Dichtelemente HNBR, Mehrkant

Modell 2650

Artikel 379 278

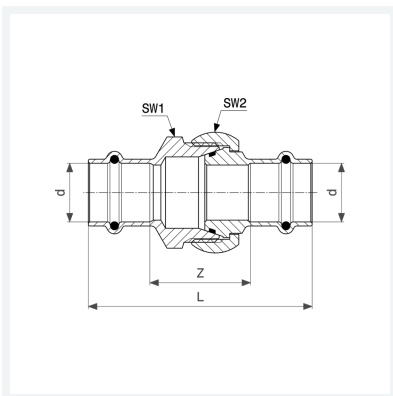

Eigenschaften

Rohraußendurchmesser	d	22
Z-Maß	Z	39 mm
Länge	L	86 mm
Schlüsselweite 1	SW1	40 mm
Schlüsselweite 2	SW2	41 mm
Gewicht	308,2 g	
Volumen	310,8 cm ³	
Werkstoff	Rotguss	