



## Profipress G-Schiebemuffe mit SC-Contur

- Pressanschlüsse

### Ausstattung

Dichtelemente HNBR

**Modell 2615.5**

**Artikel 394 189**

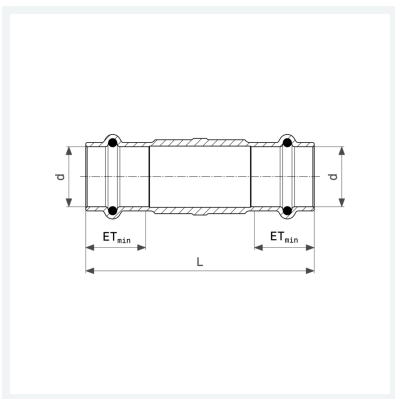

## Eigenschaften

Rohraußendurchmesser	d	22
Länge	L	85 mm
Einstecktiefe minimal	ETmin	24 mm
Gewicht	125,7 g	
Volumen	165,76 cm <sup>3</sup>	
Werkstoff	Rotguss	