

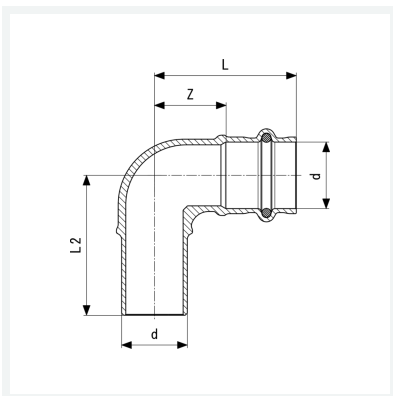

**Sanpress-Bogen 90°
mit SC-Contur**
- Pressanschluss, Einsteckende
Ausstattung
Dichtelement EPDM
Modell 2216.1

Artikel 107 932



Eigenschaften

Rohraußendurchmesser	d	15
Z-Maß	Z	17 mm
Länge 1	L1	39 mm
Länge 2	L2	41 mm
Z-Maß (Vorgängerversion)	Z*	17 mm
Länge (Vorgängerversion) 1	L1*	39 mm
Länge (Vorgängerversion) 2	L2*	41 mm
Gewicht	48 g	
Volumen	88,8 cm ³	
Werkstoff	Rotguss oder Siliziumbronze	