



Sanpress XL-T-Stück mit SC-Contur

- Pressanschlüsse

Ausstattung

Dichtelemente EPDM, Schneidringe

Modell 2218XL

Artikel 350 635

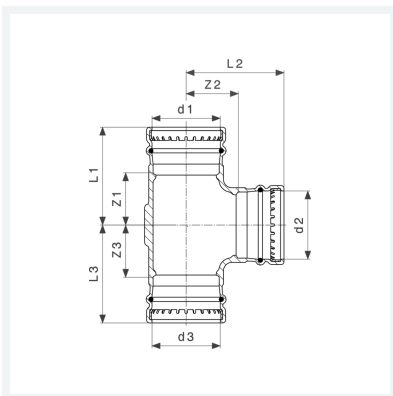

Eigenschaften

Rohraußendurchmesser 1	d1	88,9
Rohraußendurchmesser 2	d2	88,9
Rohraußendurchmesser 3	d3	88,9
Z-Maß 1	Z1	67 mm
Z-Maß 2	Z2	67 mm
Z-Maß 3	Z3	67 mm
Länge 1	L1	120 mm
Länge 2	L2	120 mm
Länge 3	L3	120 mm
Gewicht	3676 g	

Datenblatt



**Sanpress XL-T-Stück
mit SC-Contur
Modell 2218XL
Artikel 350 635**

Eigenschaften

Volumen	6216 cm ³
Werkstoff	Rotguss