

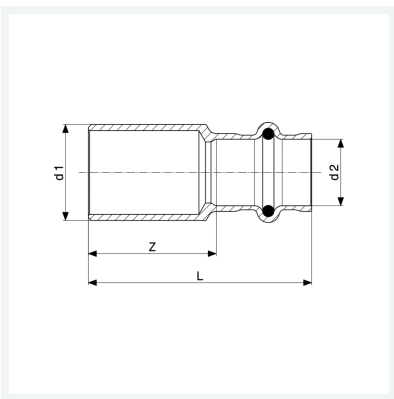

**Sanpress-Muffe  
mit SC-Contur**  
- Pressanschlüsse  
**Ausstattung**  
Dichtelemente EPDM  
**Modell 2215**  
  
**Artikel 282 660**



## Eigenschaften

Rohraußendurchmesser	d	18
Z-Maß	Z	8 mm
Länge	L	52 mm
Gewicht	46,2 g	
Volumen	82,88 cm <sup>3</sup>	
Werkstoff	Rotguss oder Siliziumbronze	