



Sanpress-Reduzierstück mit SC-Contur

- Einsteckende, Pressanschluss

Ausstattung

Dichtelement EPDM

Modell 2215.1

Artikel 115 753

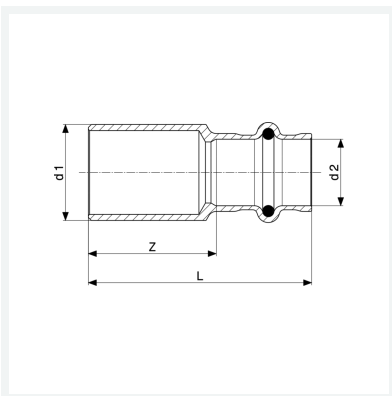

Eigenschaften

Rohraußendurchmesser 1	d1	35
Rohraußendurchmesser 2	d2	22
Z-Maß	Z	39 mm
Länge	L	62 mm
Gewicht	97,1 g	
Volumen	124,32 cm ³	
Werkstoff	Rotguss oder Siliziumbronze	