



Sanpress-Reduzierstück mit SC-Contur

- Einsteckende, Pressanschluss

Ausstattung

Dichtelement EPDM

Modell 2215.1

Artikel 194 239

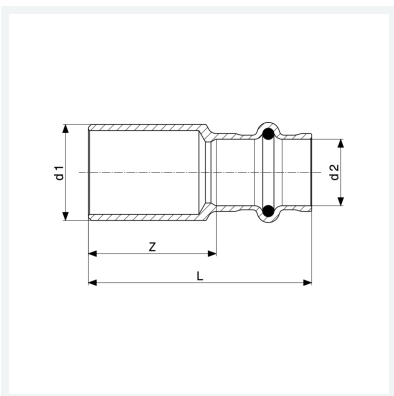

Eigenschaften

Rohraußendurchmesser 1	d1	54
Rohraußendurchmesser 2	d2	28
Z-Maß	Z	67 mm
Länge	L	90 mm
Gewicht	249,2 g	
Volumen	621,6 cm ³	
Werkstoff	Rotguss oder Siliziumbronze	