

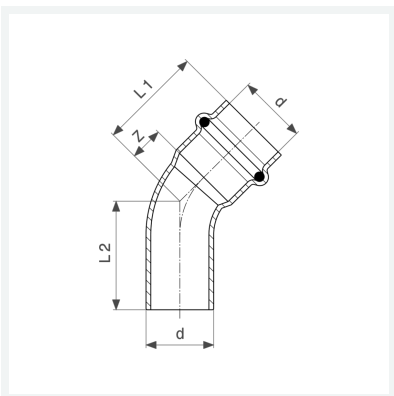

**Profipress G-Bogen 45°  
mit SC-Contur**  
- Einsteckende, Pressanschluss  
**Ausstattung**  
Dichtelement HNBR  
**Modell 2626.1**  
  
**Artikel 345 693**



## Eigenschaften

Rohraußendurchmesser	d	22
Z-Maß	Z	11 mm
Länge 1	L1	34 mm
Länge 2	L2	36 mm
Z-Maß (Vorgängerversion)	Z*	9 mm
Länge (Vorgängerversion) 1	L1*	32 mm
Länge (Vorgängerversion) 2	L2*	34 mm
Gewicht	68,65 g	
Volumen	124,32 cm <sup>3</sup>	
Werkstoff	Kupfer	