

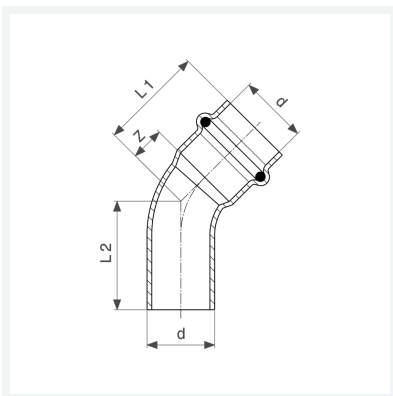

**Profipress G-Bogen 45°
mit SC-Contur**
- Einsteckende, Pressanschluss
Ausstattung
Dichtelement HNBR
Modell 2626.1

Artikel 345 730



Eigenschaften

Rohraußendurchmesser	d	54
Z-Maß	Z	22 mm
Länge 1	L1	62 mm
Länge 2	L2	64 mm
Z-Maß (Vorgängerversion)	Z*	27 mm
Länge (Vorgängerversion) 1	L1*	67 mm
Länge (Vorgängerversion) 2	L2*	71 mm
Gewicht	360,3 g	
Volumen	828,8 cm ³	
Werkstoff	Kupfer	