



Profipress G-Übergangsstück mit SC-Contur

- Pressanschluss, R-Gewinde

Ausstattung

Dichtelement HNBR, Mehrkant

Modell 2611

Artikel 347 024

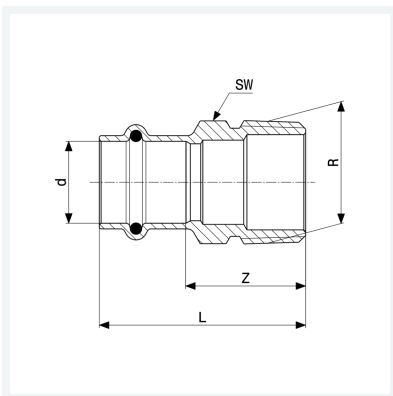

Eigenschaften

Rohraußendurchmesser	d	12
Außengewinde kegelig	R	½
Z-Maß	Z	20 mm
Länge	L	37 mm
Schlüsselweite	SW	17 mm
Z-Maß (Vorgängerversion)	Z*	20 mm
Länge (Vorgängerversion)	L*	38 mm
Schlüsselweite	SW*	22 mm
Gewicht	39,6 g	
Volumen	49,728 cm ³	

Datenblatt



**Profipress G-Übergangsstück
mit SC-Contur
Modell 2611
Artikel 347 024**

Eigenschaften

Werkstoff

Rotguss