



## Profipress G-Übergangsstück mit SC-Contur

- Pressanschluss, Rp-Gewinde

### Ausstattung

Dichtelement HNBR, Mehrkant

**Modell 2612**

**Artikel 346 393**

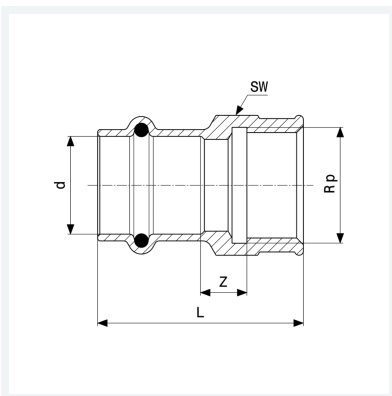

## Eigenschaften

Rohraußendurchmesser	d	18
Innengewinde zylindrisch	Rp	½
Z-Maß	Z	7 mm
Länge	L	43 mm
Schlüsselweite	SW	26 mm
Gewicht	65,6 g	
Volumen	82,88 cm <sup>3</sup>	
Werkstoff	Rotguss	