

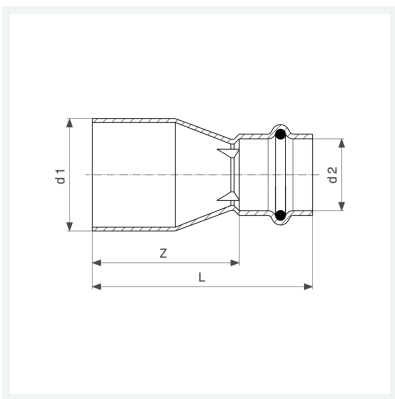

**Profipress G-Reduzierstück
mit SC-Contur**
- Einsteckende, Pressanschluss
Ausstattung
Dichtelement HNBR
Modell 2615.1

Artikel 346 560



Eigenschaften

Rohraußendurchmesser 1	d1	22
Rohraußendurchmesser 2	d2	15
Z-Maß	Z	36 mm
Länge	L	58 mm
Gewicht	42,2 g	
Volumen	99,456 cm ³	
Werkstoff	Kupfer	