

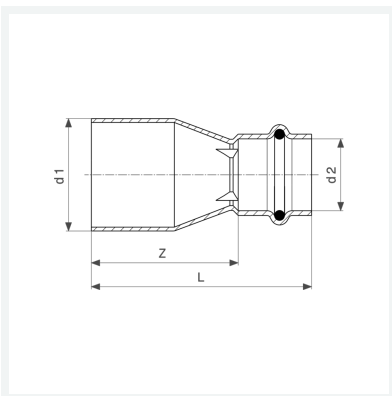

**Profipress G-Reduzierstück
mit SC-Contur**
- Einsteckende, Pressanschluss
Ausstattung
Dichtelement HNBR
Modell 2615.1

Artikel 346 591



Eigenschaften

Rohraußendurchmesser 1	d1	28
Rohraußendurchmesser 2	d2	18
Z-Maß	Z	39 mm
Länge	L	61 mm
Gewicht	56 g	
Volumen	165,76 cm ³	
Werkstoff	Kupfer	