

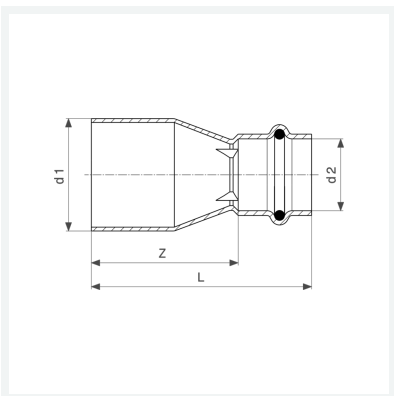

**Profipress G-Reduzierstück
mit SC-Contur**
- Einsteckende, Pressanschluss
Ausstattung
Dichtelement HNBR
Modell 2615.1

Artikel 347 062



Eigenschaften

Rohraußendurchmesser 1	d1	15
Rohraußendurchmesser 2	d2	12
Z-Maß	Z	32 mm
Länge	L	50 mm
Gewicht	28 g	
Volumen	62,16 cm ³	
Werkstoff	Kupfer	