



**Profipress G-Kappe
mit SC-Contur**

- Pressanschluss

Ausstattung

Dichtelement HNBR

Modell 2656

Artikel 352 813

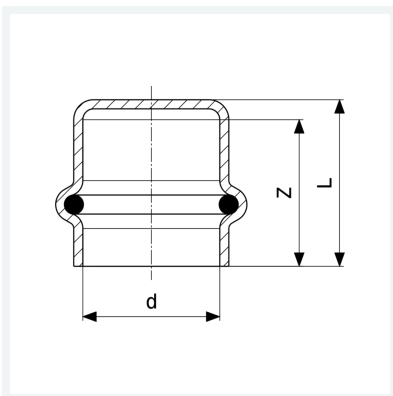

Eigenschaften

Rohraußendurchmesser	d	22
Z-Maß	Z	25 mm
Länge	L	28 mm
Gewicht	42 g	
Volumen	62,16 cm ³	
Werkstoff	Kupfer	