



**Profipress G-Kappe
mit SC-Contur**

- Pressanschluss

Ausstattung

Dichtelement HNBR

Modell 2656

Artikel 352 851

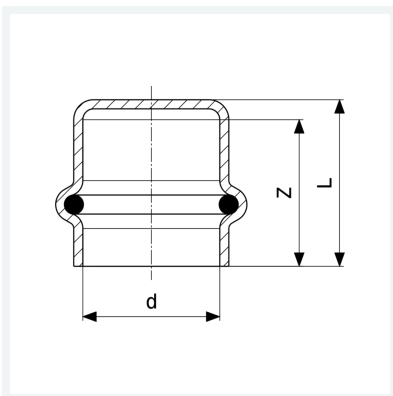

Eigenschaften

Rohraußendurchmesser	d	54
Z-Maß	Z	42 mm
Länge	L	46 mm
Gewicht	205 g	
Volumen	414,4 cm ³	
Werkstoff	Kupfer	