



**Profipress G-Kappe
mit SC-Contur**

- Pressanschluss

Ausstattung

Dichtelement HNBR

Modell 2656

Artikel 438 722

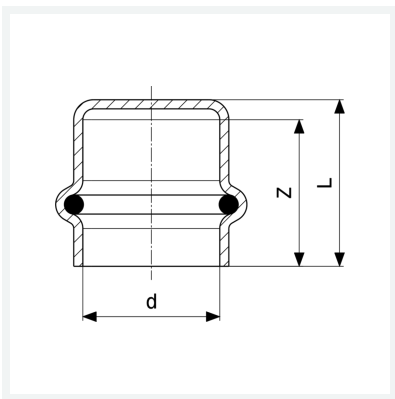

Eigenschaften

Rohraußendurchmesser	d	12
Z-Maß	Z	20 mm
Länge	L	23 mm
Gewicht	17,5 g	
Volumen	41,44 cm ³	
Werkstoff	Kupfer	