

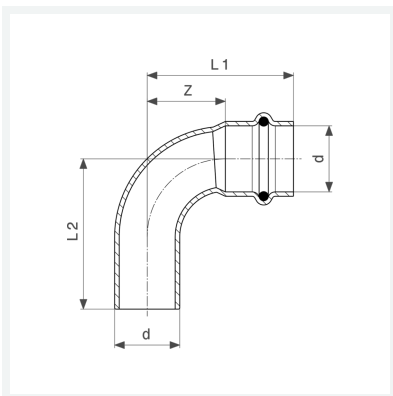

**Sanpress Inox G-Bogen 90°
mit SC-Contur**
- Einsteckende, Pressanschluss
Ausstattung
Dichtelement HNBR
Modell 0216.1

Artikel 486 075



Eigenschaften

Rohraußendurchmesser	d	22
Z-Maß	Z	26 mm
Länge 1	L1	49 mm
Länge 2	L2	50 mm
Gewicht	78,4 g	
Volumen	165,76 cm ³	
Werkstoff	Stahl nichtrostend	