

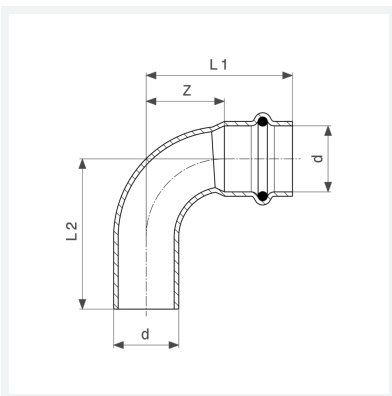

**Sanpress Inox G-Bogen 90°
mit SC-Contur**
- Einsteckende, Pressanschluss
Ausstattung
Dichtelement HNBR
Modell 0216.1

Artikel 486 099



Eigenschaften

Rohraußendurchmesser	d	35
Z-Maß	Z	33 mm
Länge 1	L1	59 mm
Länge 2	L2	62 mm
Gewicht	153 g	
Volumen	621,6 cm ³	
Werkstoff	Stahl nichtrostend	