

**Sanpress Inox G-Bogen 45°
mit SC-Contur**

- Pressanschlüsse

Ausstattung

Dichtelemente HNBR

Modell 0226

Artikel 486 143

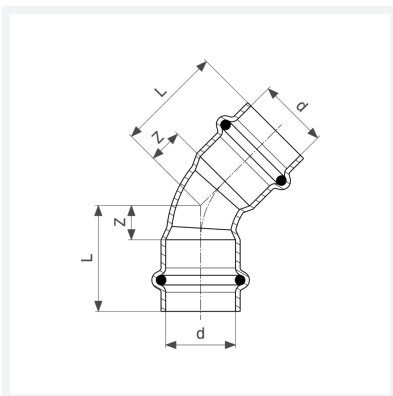

Eigenschaften

Rohraußendurchmesser	d	22
Z-Maß	Z	11 mm
Länge	L	34 mm
Gewicht	68,2 g	
Volumen	155,4 cm ³	
Werkstoff	Stahl nichtrostend	