

**Sanpress Inox G-Bogen 45°  
mit SC-Contur**

- Pressanschlüsse

**Ausstattung**

Dichtelemente HNBR

**Modell 0226**

**Artikel 486 167**

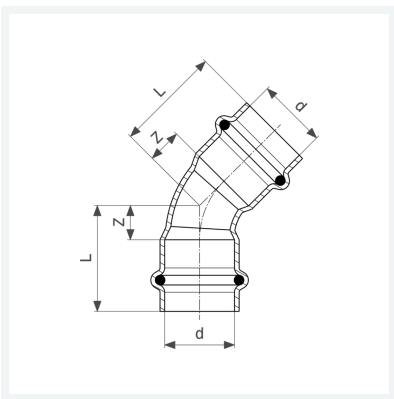

## Eigenschaften

Rohraußendurchmesser	d	35
Z-Maß	Z	15 mm
Länge	L	41 mm
Gewicht	143 g	
Volumen	621,6 cm <sup>3</sup>	
Werkstoff	Stahl nichtrostend	