

**Sanpress Inox G-Bogen 45°
mit SC-Contur**

- Pressanschlüsse

Ausstattung

Dichtelemente HNBR

Modell 0226

Artikel 486 181

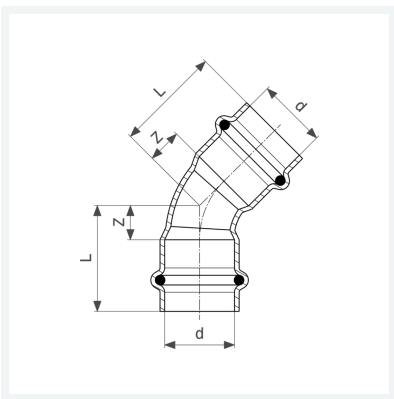

Eigenschaften

Rohraußendurchmesser	d	54
Z-Maß	Z	27 mm
Länge	L	67 mm
Gewicht	332 g	
Volumen	1243,2 cm ³	
Werkstoff	Stahl nichtrostend	