

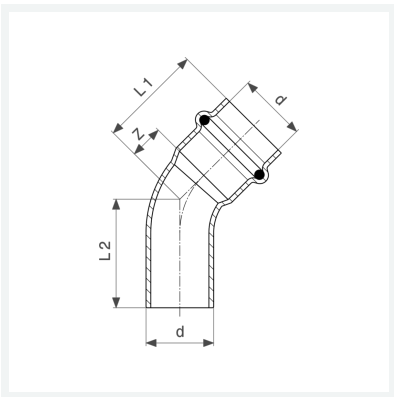

**Sanpress Inox G-Bogen 45°  
mit SC-Contur**  
- Einsteckende, Pressanschluss  
**Ausstattung**  
Dichtelement HNBR  
**Modell 0226.1**  
  
**Artikel 486 198**



## Eigenschaften

Rohraußendurchmesser	d	15
Z-Maß	Z	7 mm
Länge 1	L1	29 mm
Länge 2	L2	29 mm
Gewicht	33,5 g	
Volumen	62,16 cm <sup>3</sup>	
Werkstoff	Stahl nichtrostend	