

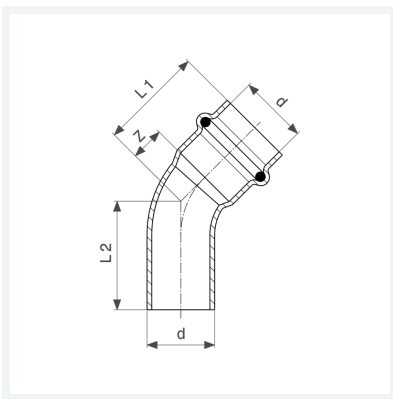

**Sanpress Inox G-Bogen 45°  
mit SC-Contur**  
- Einsteckende, Pressanschluss  
**Ausstattung**  
Dichtelement HNBR  
**Modell 0226.1**  
  
**Artikel 486 228**



## Eigenschaften

Rohraußendurchmesser	d	28
Z-Maß	Z	14 mm
Länge 1	L1	38 mm
Länge 2	L2	39 mm
Gewicht	84,2 g	
Volumen	248,64 cm <sup>3</sup>	
Werkstoff	Stahl nichtrostend	