



Sanpress Inox G-Übergangsstück mit SC-Contur

- Pressanschluss, R-Gewinde

Ausstattung

Dichtelement HNBR, Mehrkant

Modell 0211

Artikel 486 747

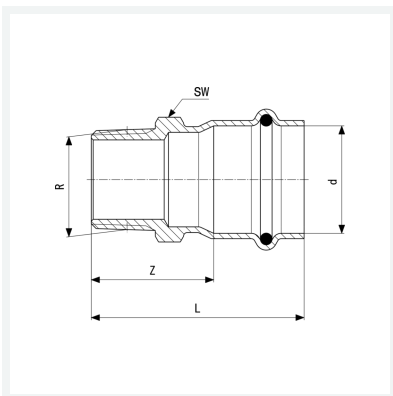

Eigenschaften

Rohraußendurchmesser	d	22
Außengewinde kegelig	R	½
Z-Maß	Z	31 mm
Länge	L	54 mm
Schlüsselweite	SW	24 mm
Gewicht	63 g	
Volumen	124,32 cm ³	
Werkstoff	Stahl nichtrostend	