



Sanpress Inox G-Muffe mit SC-Contur

- Pressanschlüsse

Ausstattung

Dichtelemente HNBR

Modell 0215

Artikel 486 983

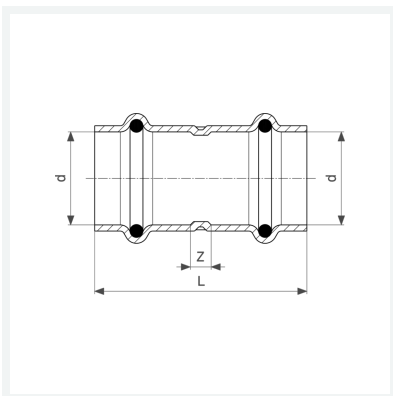

Eigenschaften

Rohraußendurchmesser	d	22
Z-Maß	Z	12 mm
Länge	L	59 mm
Gewicht	59,5 g	
Volumen	88,8 cm ³	
Werkstoff	Stahl nichtrostend	